

Schwebekörper-Durchflussmesser



Vorteil

- praxisgerecht abgestufte Messbereiche nach DIN
- Einbaulänge = Typenbezeichnung 165 mm
- Einbaulänge = Typenbezeichnung 170 mm
- Einbaulänge = Typenbezeichnung 185 mm
- Einbaulänge = Typenbezeichnung 200 mm
- Einbaulänge = Typenbezeichnung 335 mm
- Einbaulänge = Typenbezeichnung 350 mm
- Messgenauigkeit nach VDI/VDE 3513
- Werkstoffe mit reduzierter Feuchtigkeitsaufnahme erhöhen die Messwertstabilität
- Prozessautomatisierung durch optionale Komponenten wie Messwertsensor ZE 3000 oder Grenzwertkontakte ZE 950/ZE 951
- spezielle Sonderskalen je nach Mediumseigenschaft

Einsatz

- chemischer Anlagenbau
- Wasseraufbereitung

Messprinzip

- Das Medium – Wasser, Luft, flüssige oder gasförmige Chemikalien – durchströmt den Durchflussmesser senkrecht von unten nach oben. Durch die Strömungskräfte wird der Schwebekörper reibungsfrei angehoben und zeigt mit seiner oberen Ablesekante (größter Durchmesser) direkt das auf der Messrohr-Skala angegebene Durchflussvolumen.

Ausführung

- Das konische Messrohr ist serienmäßig mit einer Messbereichs-Skala in l/h für Wasser von 20°C ausgestattet. Es trägt äußere Schwalbenschwanzleisten mit zwei verschiebbaren Sollwert-Anzeigern zur optischen Kennzeichnung des minimalen und maximalen Durchflussvolumens oder zur Aufnahme vom Messwertsensor ZE 3000 oder von Grenzwertkontakten ZE 950, ZE 951.
- In dem Messrohr befindet sich der Schwebekörper, serienmäßig aus PVDF, sowie der Schwebekörperfänger.

Messbereich

- siehe Tabelle Messbereich

Durchflussmedium

- Technisch reine neutrale oder aggressive flüssige oder gasförmige Medien, soweit die medienberührten Bauteile der Armatur bei der Betriebstemperatur gemäß der ASV-Beständigkeitsliste beständig sind!
- Hinweis: für gasförmige Medien darf kein PVC-Messrohr verwendet werden.

Nenndruck (H₂O, 20°C)

- PN 10

Mediumstemperatur

- siehe Druck-/Temperatur-Diagramm

Betriebsdruck

- siehe Druck-/Temperatur-Diagramm

Baugröße

- DN 10 - DN 65

Viskosität

- für Medien abweichend von H₂O
- DN 10 - DN 40: maximal 200 - 350 mPas
- DN 50 - DN 65: maximal 500 mPas

Messgenauigkeit

- Klasse 4 nach VDI/VDE 3513, Blatt 2
- VDI = Verein Deutscher Ingenieure
- VDE = Verband Deutscher Elektrotechniker

Schwebekörper

- PVDF ohne Magnet
- PVDF mit flüssigkeitsdicht gekapseltem Magnet für die elektronische Messwerterfassung

Dichtelement

- FPM
- EPDM

Anschluss

- Messrohr: PVC-U, PA, PSU Verschraubung DIN 8063 mit Einlegteil als Klebemuffe DIN ISO (PVC-U)
- Messrohr: PVDF Verschraubung (Sondergewinde) mit Einlegteil als Schweißmuffe DIN ISO (PVDF)
- Einlegteil mit Innengewinde (GTW/VA) auf Anfrage
- Einlegteil als Schweißmuffe DIN ISO (PP, PE) auf Anfrage

Einbaulage

- vertikal

Durchflussrichtung

- von unten nach oben

Zubehör

- Sonderskalen
- Messwertsensor ZE 3000 für die Prozessautomatisierung
- Grenzwert-Kontakt ZE 950, ZE 951 für die minimale oder maximale Durchflusserfassung für die Prozessautomatisierung

Schwebekörper-Durchflussmesser

Druck-/Temperatur-Diagramm

Messrohr: PVC

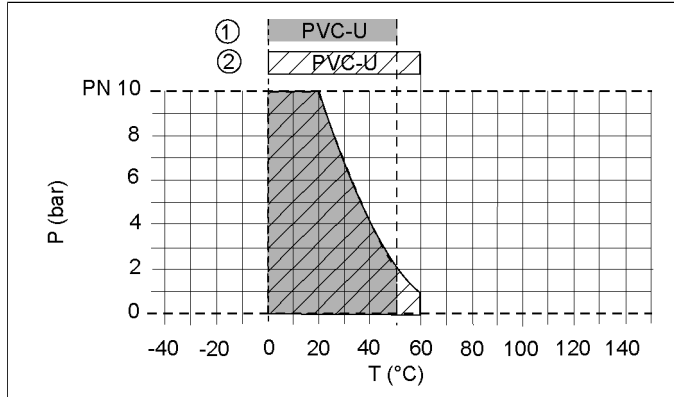

P = Betriebsdruck
T = Betriebstemperatur
1 = Diagramm PVC-U - Messrohr
2 = Diagramm PVC-U - Anschluss

Druck-/Temperatur-Diagramm

Messrohr: PVDF

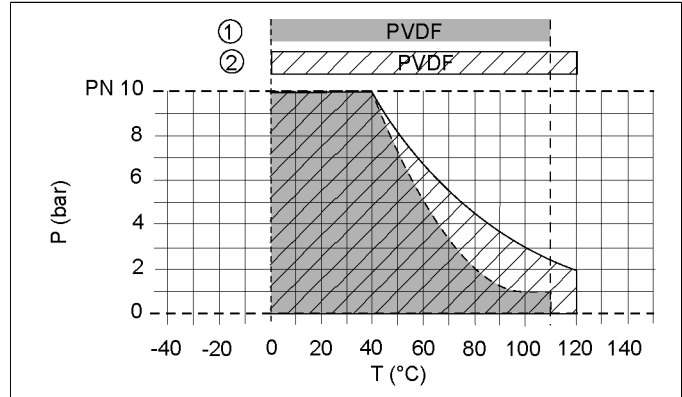

P = Betriebsdruck
T = Betriebstemperatur
1 = Diagramm PVDF - Messrohr
2 = Diagramm PVDF - Anschluss

Druck-/Temperatur-Diagramm

Messrohr: PA

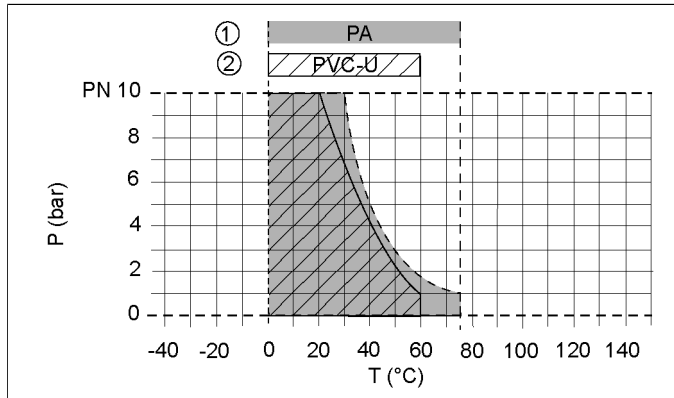

P = Betriebsdruck
T = Betriebstemperatur
1 = Diagramm PA - Messrohr
2 = Diagramm PVC-U - Anschluss

Druck-/Temperatur-Diagramm

Messrohr: PSU

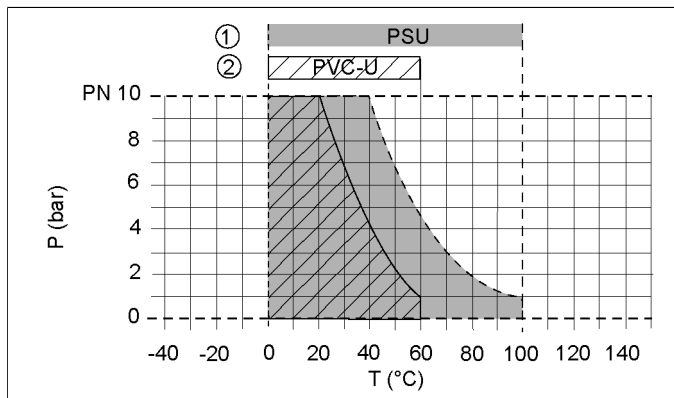

P = Betriebsdruck
T = Betriebstemperatur
1 = Diagramm PSU - Messrohr
2 = Diagramm PVC-U - Anschluss

Messbereich DFM 165 - DFM 350

Q (l/h) H ₂ O	DFM 165	DFM 170	DFM 185	DFM 200	DFM 335	DFM 350
3 - 24	d 16					
5 - 50		d 20				
5 - 60	d 16					
10 - 100	d 16					
15 - 150		d 20	d 25			
25 - 250	d 16	d 20		d 32		
30 - 300						
40 - 400		d 20	d 25	d 32		
60 - 600			d 25		d 32	d 32
100 - 1.000			d 25	d 32	d 32	d 32
150 - 1.500				d 32		d 40
200 - 2.000					d 50	d 50
250 - 2.500						d 40
300 - 3.000					d 50	d 50
400 - 4.000						d 63
600 - 6.000					d 63	d 63
1.000 - 10.000					d 63	d 63
1.500 - 15.000						d 75
2.500 - 25.000					d 75	d 75
10.000 - 50.000					d 75	d 75

Umrechnung von Durchflusseinheiten

	m ³ /s	m ³ /h	l/min	GPM(GB)	GPM(US)	ft ³ /s
1 m ³ /s	1	3600	60000	13198	15850	35,3
1 m ³ /h	2,788·10 ⁻⁴	1	16,667	3,663	4,405	9,803·10 ⁻³
1 l/min	1,667·10 ⁻⁵	6·10 ⁻²	1	0,219	0,264	0,163
1 GPM (GB)	7,577·10 ⁻⁵	0,273	4,55	1	0,833	2,676·10 ⁻³
1 GPM (US)	6,309·10 ⁻⁵	0,227	3,783	1,203	1	2,225·10 ⁻³
1 ft ³ /s	2,833·10 ⁻²	102	1700	373,69	444,44	1

Schwebekörper-Durchflussmesser

Druckverlustwerte DFM 165 - DFM 350

Typ	d	DN	DN	$\Delta p^{1)}$	$\Delta p^{2)}$
	mm	mm	Zoll	mbar	mbar
DFM 165	16	10	3/8	3,3	4,8
DFM 170	20	15	1/2	2,5	4,3
DFM 185	25	20	3/4	6,1	8,3
DFM 200	32	25	1	6,1	8,3
DFM 350	32	25	1	12,3	15,9
DFM 350	40	32	1 1/4	12,3	15,9
DFM 350	50	40	1 1/2	12,3	15,9
DFM 350	63	50	2	22,2	27,1
DFM 350	75	65	2 1/2	33,7	40,0

1 = Wasser (20°C)

2 = Luft (20°C)

Betriebshinweis

Ein sicherer Betrieb der Armatur setzt voraus, dass diese von qualifiziertem Personal sach- und bestimmungsgemäß unter Beachtung von Arbeitsschutz (UVV), Sicherheitsvorschriften, einschlägigen Normen, Richtlinien oder Merkblättern wie z. B. DIN, DIN EN, DIN ISO und DVS installiert, betrieben, gewartet oder instand gesetzt wird.

Zur bestimmungsgemäßen Verwendung gehört die Einhaltung angegebener Grenzwerte für Druck und Temperatur sowie eine Beständigkeitsüberprüfung.

Hierzu müssen alle mit dem Medium in Berührung kommenden Bauteile gemäß der ASV-Beständigkeitsliste »beständig« sein!
Hinweis:

Für gasförmige Medien darf kein PVC-Messrohr verwendet werden.

Schwabekörper-Durchflussmesser, DFM 165

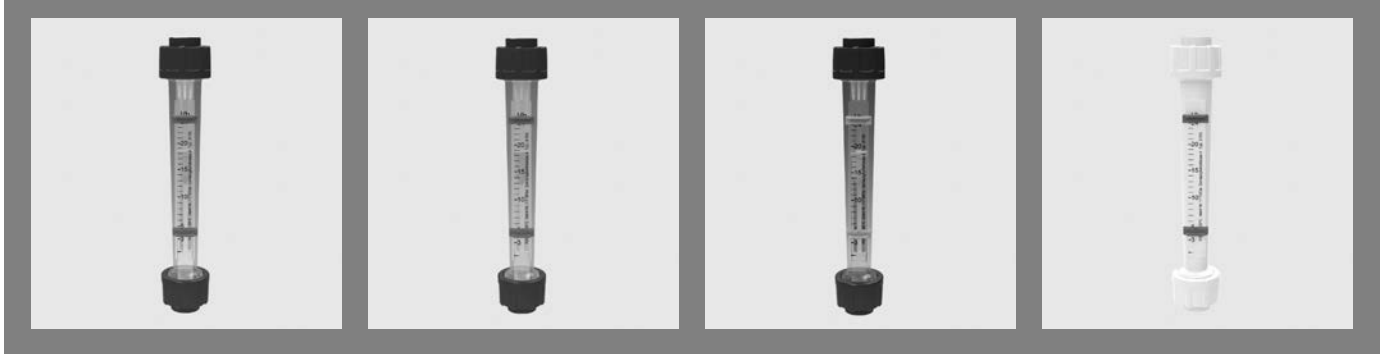

Messbereich

- 3 - 250 l/h

Gehäuse PVC-U

<i>Baugröße</i> <i>Druckstufe</i>	d(mm)		16	16	16	16
	DN(mm)		10	10	10	10
	DN(Zoll)		3/8	3/8	3/8	3/8
	G(Zoll)		3/4	3/4	3/4	3/4
	Messbereich(l/h)		3-24	5-60	10-100	25-250
<i>Anschluss</i>	<i>Dichtelement</i>	<i>Ident-Nr.</i>				
PVC-U Klebempfe DIN ISO	EPDM		47500 0,08 kg	47501 0,08 kg	47502 0,08 kg	47503 0,08 kg

Gehäuse PVC-U Schwabekörper Magnet

<i>Baugröße</i> <i>Druckstufe</i>	Schwabekörper		Magnet	Magnet	Magnet	Magnet
	d(mm)		16	16	16	16
	DN(mm)		10	10	10	10
	DN(Zoll)		3/8	3/8	3/8	3/8
	G(Zoll)		3/4	3/4	3/4	3/4
Messbereich(l/h)		3-24	5-60	10-100	25-250	
<i>Anschluss</i>	<i>Dichtelement</i>	<i>Ident-Nr.</i>				
PVC-U Klebempfe DIN ISO	EPDM		47683 0,08 kg	47684 0,08 kg	47685 0,08 kg	47686 0,08 kg

Gehäuse PA

<i>Baugröße</i> <i>Druckstufe</i>	d(mm)		16	16	16	16
	DN(mm)		10	10	10	10
	DN(Zoll)		3/8	3/8	3/8	3/8
	G(Zoll)		3/4	3/4	3/4	3/4
	Messbereich(l/h)		3-24	5-60	10-100	25-250
<i>Anschluss</i>	<i>Dichtelement</i>	<i>Ident-Nr.</i>				
PVC-U Klebempfe DIN ISO	EPDM		47516 0,08 kg	47517 0,08 kg	47518 0,08 kg	47519 0,08 kg

Schwebekörper-Durchflussmesser, DFM 165

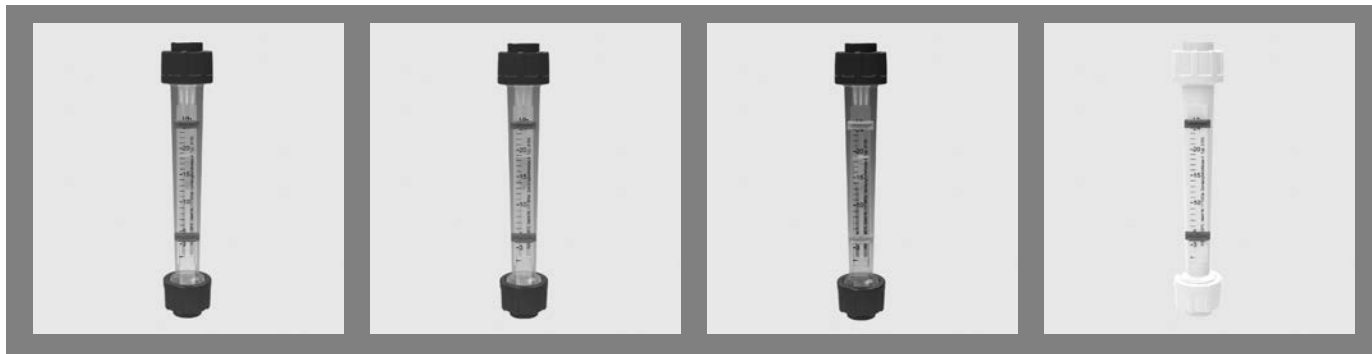

Gehäuse PA		Schwebekörper Magnet				
<i>Baugröße</i> <i>Druckstufe</i>	Schwebekörper		Magnet	Magnet	Magnet	Magnet
	d(mm)		16	16	16	16
	DN(mm)		10	10	10	10
	DN(Zoll)		3/8	3/8	3/8	3/8
	G(Zoll)		3/4	3/4	3/4	3/4
	Messbereich(l/h)		3-24	5-60	10-100	25-250
<i>Anschluss</i>	<i>Dichtelement</i>	<i>Ident-Nr.</i>				
PVC-U Klebempfehlung DIN ISO	EPDM		47699 0,08 kg	47700 0,08 kg	47701 0,08 kg	47702 0,08 kg

Gehäuse PSU		Schwebekörper Magnet				
<i>Baugröße</i> <i>Druckstufe</i>	d(mm)		16	16	16	16
	DN(mm)		10	10	10	10
	DN(Zoll)		3/8	3/8	3/8	3/8
	G(Zoll)		3/4	3/4	3/4	3/4
		Messbereich(l/h)		3-24	5-60	10-100
<i>Anschluss</i>	<i>Dichtelement</i>	<i>Ident-Nr.</i>				
PVC-U Klebempfehlung DIN ISO	EPDM		47532 0,08 kg	47533 0,08 kg	47534 0,08 kg	47535 0,08 kg

Gehäuse PSU		Schwebekörper Magnet				
<i>Baugröße</i> <i>Druckstufe</i>	Schwebekörper		Magnet	Magnet	Magnet	Magnet
	d(mm)		16	16	16	16
	DN(mm)		10	10	10	10
	DN(Zoll)		3/8	3/8	3/8	3/8
	G(Zoll)		3/4	3/4	3/4	3/4
	Messbereich(l/h)		3-24	5-60	10-100	25-250
<i>Anschluss</i>	<i>Dichtelement</i>	<i>Ident-Nr.</i>				
PVC-U Klebempfehlung DIN ISO	EPDM		47715 0,08 kg	47716 0,08 kg	47717 0,08 kg	47718 0,08 kg

Schwebekörper-Durchflussmesser, DFM 165

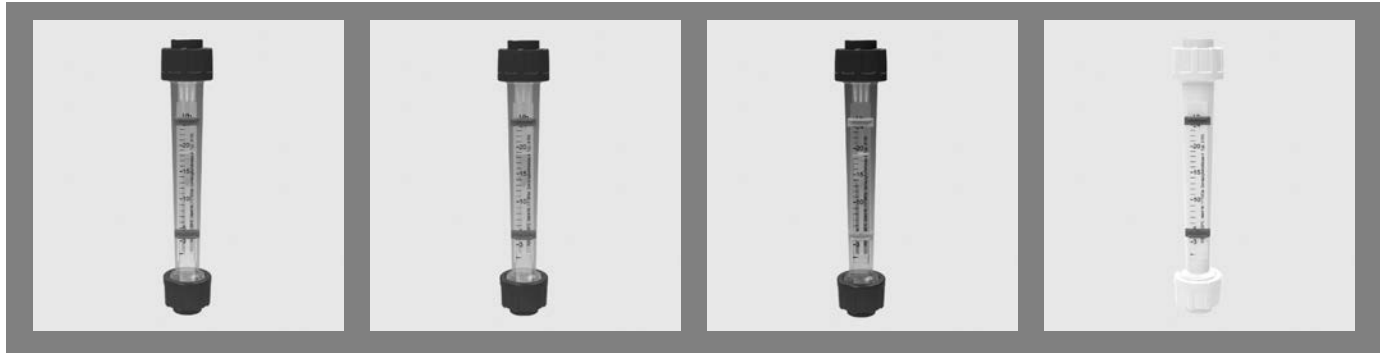

Gehäuse PVDF

<i>Baugröße</i>	d(mm)		16	16	16	16
	<i>Druckstufe</i>	DN(mm)	10	10	10	10
	DN(Zoll)		3/8	3/8	3/8	3/8
	G(Zoll)		3/4	3/4	3/4	3/4
	Messbereich(l/h)		3-24	5-60	10-100	25-250
<i>Anschluss</i>	<i>Dichtelement</i>	<i>Ident-Nr.</i>				
PVDF Schweißmuffe DIN ISO	FPM		141960 0,11 kg	141961 0,11 kg	141962 0,11 kg	141963 0,11 kg

Gehäuse PVDF

Schwebekörper Magnet

<i>Baugröße</i>	Schwebekörper		Magnet	Magnet	Magnet	Magnet
	<i>Druckstufe</i>	d(mm)	16	16	16	16
	DN(mm)		10	10	10	10
	DN(Zoll)		3/8	3/8	3/8	3/8
	G(Zoll)		3/4	3/4	3/4	3/4
	Messbereich(l/h)		3-24	5-60	10-100	25-250
<i>Anschluss</i>	<i>Dichtelement</i>	<i>Ident-Nr.</i>				
PVDF Schweißmuffe DIN ISO	FPM		141964 0,11 kg	141965 0,11 kg	141966 0,11 kg	141967 0,11 kg

Schwabekörper-Durchflussmesser, DFM 165

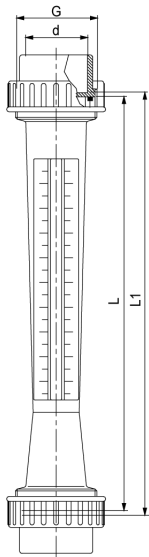

Maße

d(mm)	16
DN(mm)	10
DN(Zoll)	3/8
PN(bar)	10

Maße(mm)

d	16
G	3/4
L	165
L1	171

Schwabekörper-Durchflussmesser, DFM 170

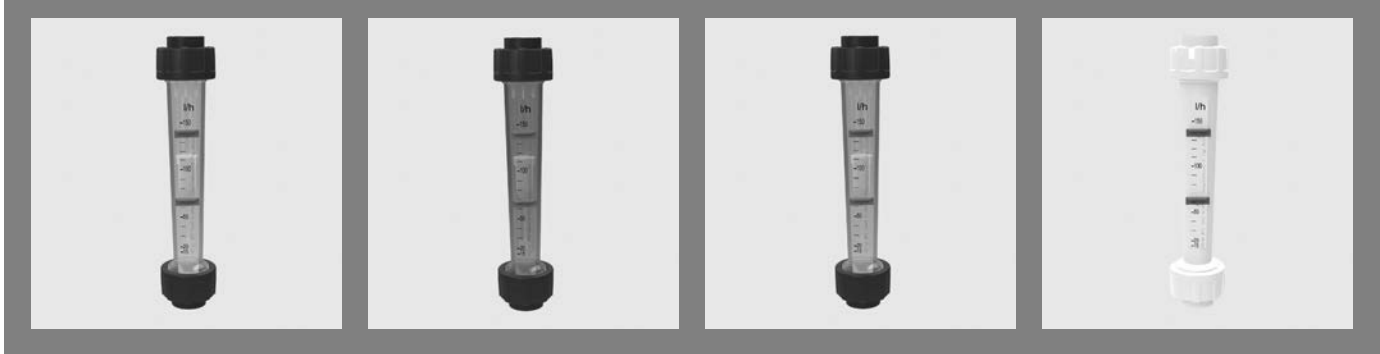

Messbereich

- 5 - 400 l/h

Gehäuse PVC-U

<i>Baugröße</i> <i>Druckstufe</i>	d(mm)		20	20	20	20
	DN(mm)		15	15	15	15
	DN(Zoll)		1/2	1/2	1/2	1/2
	G(Zoll)		1	1	1	1
	Messbereich(l/h)		5-50	15-150	25-250	40-400
<i>Anschluss</i>	<i>Dichtelement</i>	<i>Ident-Nr.</i>				
PVC-U Klebempfe DIN ISO	EPDM		47504 0,10 kg	47505 0,10 kg	47506 0,10 kg	47507 0,10 kg

Gehäuse PVC-U Schwabekörper Magnet

<i>Baugröße</i> <i>Druckstufe</i>	Schwabekörper		Magnet	Magnet	Magnet	Magnet
	d(mm)		20	20	20	20
	DN(mm)		15	15	15	15
	DN(Zoll)		1/2	1/2	1/2	1/2
	G(Zoll)		1	1	1	1
Messbereich(l/h)		5-50	15-150	25-250	40-400	
<i>Anschluss</i>	<i>Dichtelement</i>	<i>Ident-Nr.</i>				
PVC-U Klebempfe DIN ISO	EPDM		47687 0,10 kg	47688 0,10 kg	47689 0,10 kg	47690 0,10 kg

Gehäuse PA

<i>Baugröße</i> <i>Druckstufe</i>	d(mm)		20	20	20	20
	DN(mm)		15	15	15	15
	DN(Zoll)		1/2	1/2	1/2	1/2
	G(Zoll)		1	1	1	1
	Messbereich(l/h)		5-50	15-150	25-250	40-400
<i>Anschluss</i>	<i>Dichtelement</i>	<i>Ident-Nr.</i>				
PVC-U Klebempfe DIN ISO	EPDM		47520 0,10 kg	47521 0,10 kg	47522 0,10 kg	47523 0,10 kg

Schwebekörper-Durchflussmesser, DFM 170

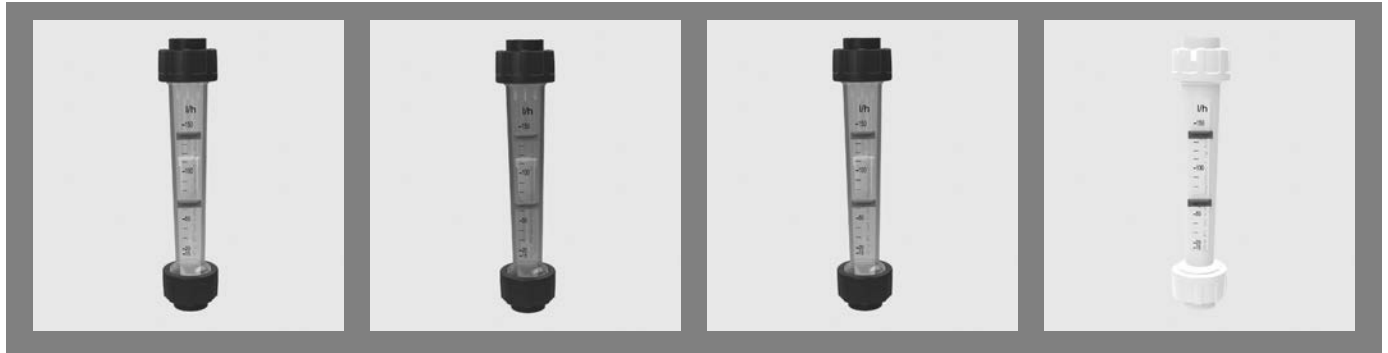

Gehäuse PA		Schwebekörper Magnet				
<i>Baugröße</i> <i>Druckstufe</i>	Schwebekörper		Magnet	Magnet	Magnet	Magnet
	d(mm)		20	20	20	20
	DN(mm)		15	15	15	15
	DN(Zoll)		1/2	1/2	1/2	1/2
	G(Zoll)		1	1	1	1
	Messbereich(l/h)		5-50	15-150	25-250	40-400
<i>Anschluss</i>	<i>Dichtelement</i>	<i>Ident-Nr.</i>				
PVC-U Klebempfehlung DIN ISO	EPDM		47703 0,10 kg	47704 0,10 kg	47705 0,10 kg	47706 0,10 kg

Gehäuse PSU		Schwebekörper Magnet				
<i>Baugröße</i> <i>Druckstufe</i>	d(mm)		20	20	20	20
	DN(mm)		15	15	15	15
	DN(Zoll)		1/2	1/2	1/2	1/2
	G(Zoll)		1	1	1	1
		Messbereich(l/h)		5-50	15-150	25-250
<i>Anschluss</i>	<i>Dichtelement</i>	<i>Ident-Nr.</i>				
PVC-U Klebempfehlung DIN ISO	EPDM		47536 0,10 kg	47537 0,10 kg	47538 0,10 kg	47539 0,10 kg

Gehäuse PSU		Schwebekörper Magnet				
<i>Baugröße</i> <i>Druckstufe</i>	Schwebekörper		Magnet	Magnet	Magnet	Magnet
	d(mm)		20	20	20	20
	DN(mm)		15	15	15	15
	DN(Zoll)		1/2	1/2	1/2	1/2
	G(Zoll)		1	1	1	1
	Messbereich(l/h)		5-50	15-150	25-250	40-400
<i>Anschluss</i>	<i>Dichtelement</i>	<i>Ident-Nr.</i>				
PVC-U Klebempfehlung DIN ISO	EPDM		47719 0,10 kg	47720 0,10 kg	47721 0,10 kg	47722 0,10 kg

Schwabekörper-Durchflussmesser, DFM 170

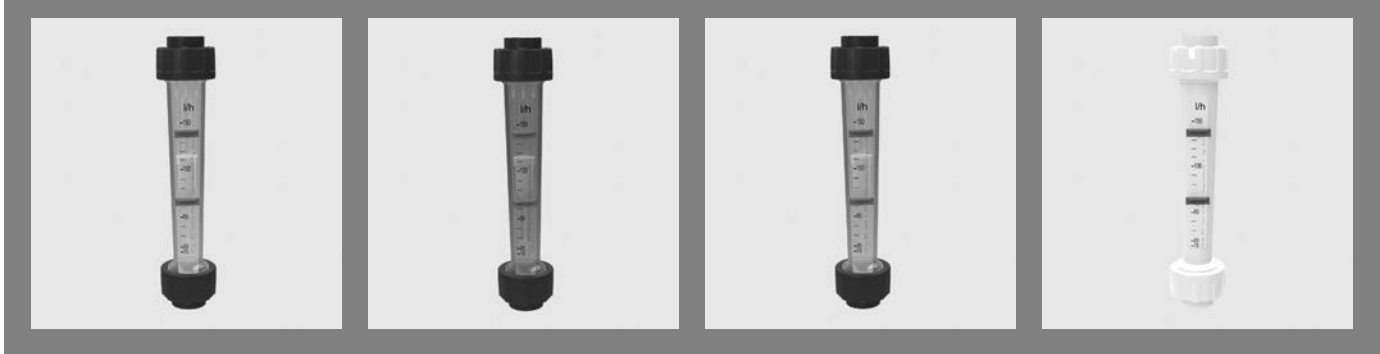

Gehäuse PVDF

<i>Baugröße</i> <i>Druckstufe</i>	d(mm)		20	20	20	20
	DN(mm)		15	15	15	15
	DN(Zoll)		1/2	1/2	1/2	1/2
	G(Zoll)		1	1	1	1
	Messbereich(l/h)		5-50	15-150	25-250	40-400
<i>Anschluss</i>	<i>Dichtelement</i>	<i>Ident-Nr.</i>				
PVDF	FPM		141968	141969	141970	141971
Schweißmuffe DIN	<i>Gewicht</i>		0,14 kg	0,14 kg	0,14 kg	0,14 kg
ISO						

Gehäuse PVDF

Schwabekörper Magnet

<i>Baugröße</i> <i>Druckstufe</i>	Schwabekörper		Magnet	Magnet	Magnet	Magnet
	d(mm)		20	20	20	20
	DN(mm)		15	15	15	15
	DN(Zoll)		1/2	1/2	1/2	1/2
	G(Zoll)		1	1	1	1
Messbereich(l/h)		5-50	15-150	25-250	40-400	
<i>Anschluss</i>	<i>Dichtelement</i>	<i>Ident-Nr.</i>				
PVDF	FPM		141972	141973	141974	141975
Schweißmuffe DIN	<i>Gewicht</i>		0,14 kg	0,14 kg	0,14 kg	0,14 kg
ISO						

Schwebekörper-Durchflussmesser, DFM 170

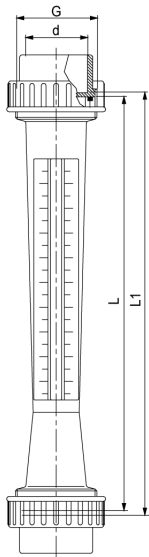

Maße

d(mm)	20
DN(mm)	15
DN(Zoll)	1/2
PN(bar)	10

Maße(mm)

d	20
G	1
L	170
L1	176

Schwabekörper-Durchflussmesser, DFM 185

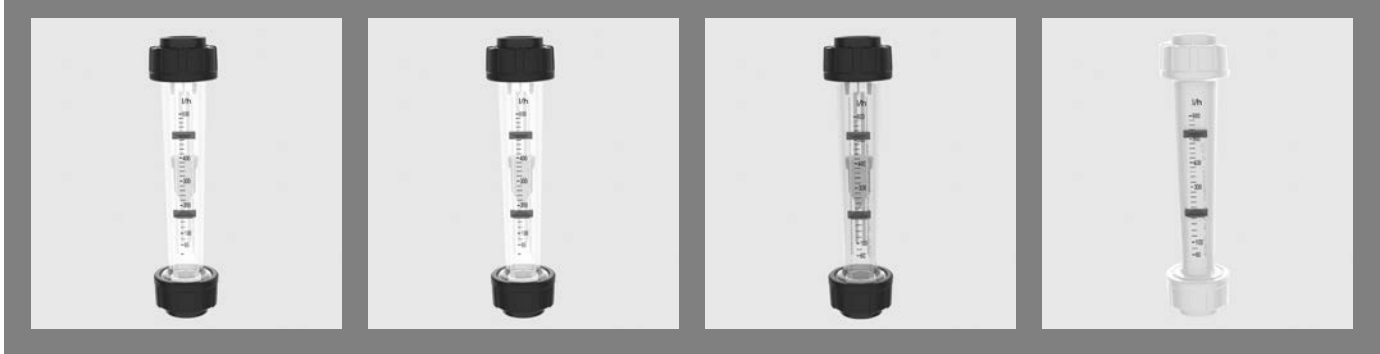

Messbereich

- 15 - 1.000 l/h

Gehäuse PVC-U

<i>Baugröße</i> <i>Druckstufe</i>	d(mm)		25	25	25	25
	DN(mm)		20	20	20	20
	DN(Zoll)		3/4	3/4	3/4	3/4
	G(Zoll)		1 1/4	1 1/4	1 1/4	1 1/4
	Messbereich(l/h)		15-150	40-400	60-600	100-1.000
<i>Anschluss</i>	<i>Dichtelement</i>	<i>Ident-Nr.</i>				
PVC-U Klebempfe DIN ISO	EPDM		47508 0,13 kg	47509 0,13 kg	47510 0,13 kg	47511 0,13 kg

Gehäuse PVC-U Schwabekörper Magnet

<i>Baugröße</i> <i>Druckstufe</i>	Schwabekörper		Magnet	Magnet	Magnet	Magnet
	d(mm)		25	25	25	25
	DN(mm)		20	20	20	20
	DN(Zoll)		3/4	3/4	3/4	3/4
	G(Zoll)		1 1/4	1 1/4	1 1/4	1 1/4
Messbereich(l/h)		15-150	40-400	60-600	100-1.000	
<i>Anschluss</i>	<i>Dichtelement</i>	<i>Ident-Nr.</i>				
PVC-U Klebempfe DIN ISO	EPDM		47691 0,13 kg	47692 0,13 kg	47693 0,13 kg	47694 0,13 kg

Gehäuse PA

<i>Baugröße</i> <i>Druckstufe</i>	d(mm)		25	25	25	25
	DN(mm)		20	20	20	20
	DN(Zoll)		3/4	3/4	3/4	3/4
	G(Zoll)		1 1/4	1 1/4	1 1/4	1 1/4
	Messbereich(l/h)		15-150	40-400	60-600	100-1.000
<i>Anschluss</i>	<i>Dichtelement</i>	<i>Ident-Nr.</i>				
PVC-U Klebempfe DIN ISO	EPDM		47524 0,13 kg	47525 0,13 kg	47526 0,13 kg	47527 0,13 kg

Schwebekörper-Durchflussmesser, DFM 185

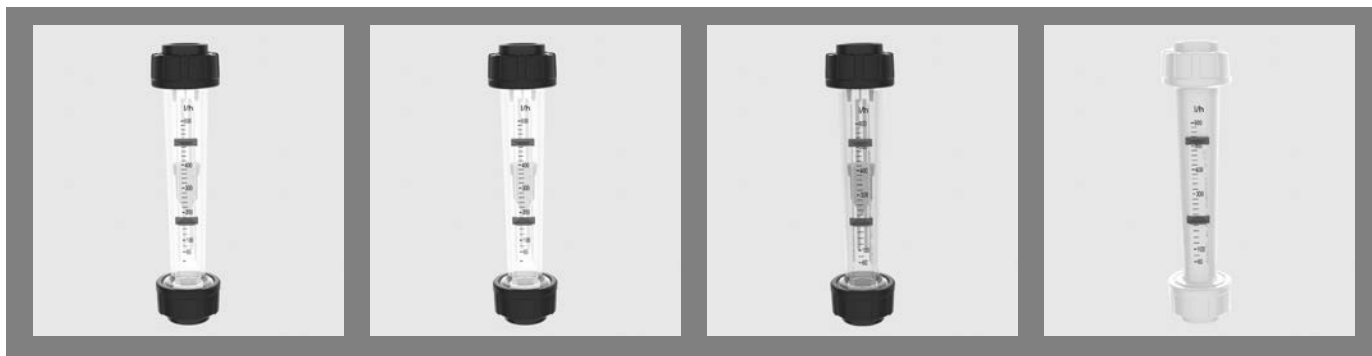

Gehäuse PA		Schwebekörper Magnet				
<i>Baugröße</i> <i>Druckstufe</i>	Schwebekörper		Magnet	Magnet	Magnet	Magnet
	d(mm)		25	25	25	25
	DN(mm)		20	20	20	20
	DN(Zoll)		3/4	3/4	3/4	3/4
	G(Zoll)		1 1/4	1 1/4	1 1/4	1 1/4
	Messbereich(l/h)		15-150	40-400	60-600	100-1.000
<i>Anschluss</i>	<i>Dichtelement</i>	<i>Ident-Nr.</i>				
PVC-U Klebmunne DIN ISO	EPDM		47707 0,13 kg	47708 0,13 kg	47709 0,13 kg	47710 0,13 kg

Gehäuse PSU		Schwebekörper Magnet				
<i>Baugröße</i> <i>Druckstufe</i>	d(mm)		25	25	25	25
	DN(mm)		20	20	20	20
	DN(Zoll)		3/4	3/4	3/4	3/4
	G(Zoll)		1 1/4	1 1/4	1 1/4	1 1/4
		Messbereich(l/h)		15-150	40-400	60-600
<i>Anschluss</i>	<i>Dichtelement</i>	<i>Ident-Nr.</i>				
PVC-U Klebmunne DIN ISO	EPDM		47540 0,13 kg	47541 0,13 kg	47542 0,13 kg	47543 0,13 kg

Gehäuse PSU		Schwebekörper Magnet				
<i>Baugröße</i> <i>Druckstufe</i>	Schwebekörper		Magnet	Magnet	Magnet	Magnet
	d(mm)		25	25	25	25
	DN(mm)		20	20	20	20
	DN(Zoll)		3/4	3/4	3/4	3/4
	G(Zoll)		1 1/4	1 1/4	1 1/4	1 1/4
	Messbereich(l/h)		15-150	40-400	60-600	100-1.000
<i>Anschluss</i>	<i>Dichtelement</i>	<i>Ident-Nr.</i>				
PVC-U Klebmunne DIN ISO	EPDM		47723 0,13 kg	47724 0,13 kg	47725 0,13 kg	47726 0,13 kg

Schwabekörper-Durchflussmesser, DFM 185

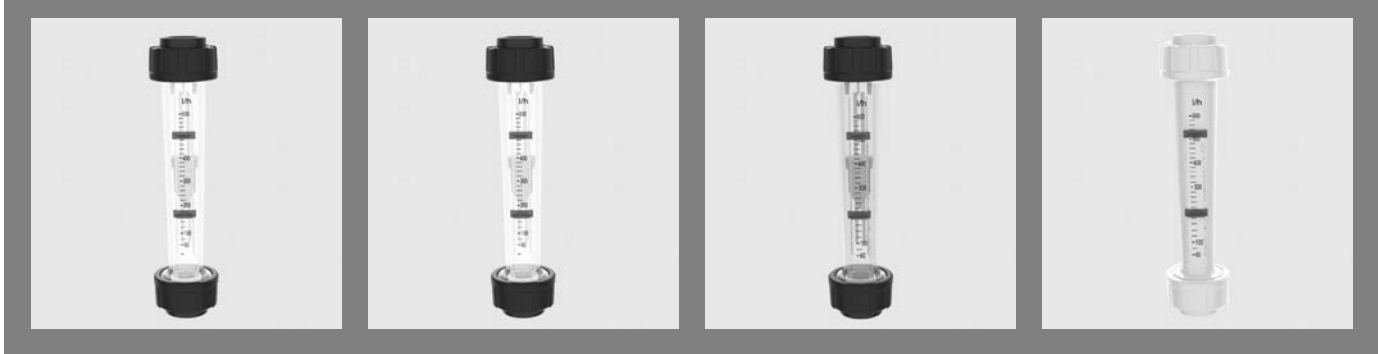

Gehäuse PVDF

<i>Baugröße</i> <i>Druckstufe</i>	d(mm)		25	25	25	25
	DN(mm)		20	20	20	20
	DN(Zoll)		3/4	3/4	3/4	3/4
	G(Zoll)		1 1/4	1 1/4	1 1/4	1 1/4
	Messbereich(l/h)		15-150	40-400	60-600	100-1.000
<i>Anschluss</i>	<i>Dichtelement</i>	<i>Ident-Nr.</i>				
PVDF Schweißmuffe DIN ISO	FPM <i>Gewicht</i>		141976 0,18 kg	141977 0,18 kg	141978 0,18 kg	141979 0,18 kg

Gehäuse PVDF

Schwabekörper Magnet

<i>Baugröße</i> <i>Druckstufe</i>	Schwabekörper		Magnet	Magnet	Magnet	Magnet
	d(mm)		25	25	25	25
	DN(mm)		20	20	20	20
	DN(Zoll)		3/4	3/4	3/4	3/4
	G(Zoll)		1 1/4	1 1/4	1 1/4	1 1/4
Messbereich(l/h)		15-150	40-400	60-600	100-1.000	
<i>Anschluss</i>	<i>Dichtelement</i>	<i>Ident-Nr.</i>				
PVDF Schweißmuffe DIN ISO	FPM <i>Gewicht</i>		141980 0,18 kg	141981 0,18 kg	141982 0,18 kg	141983 0,18 kg

Schwabekörper-Durchflussmesser, DFM 185

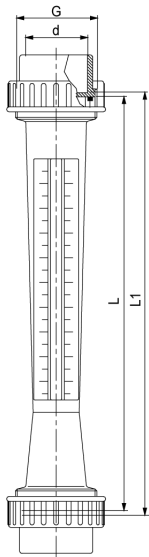

Maße

d(mm)	25
DN(mm)	20
DN(Zoll)	3/4
PN(bar)	10

Maße(mm)

d	25
G	1 1/4
L	185
L1	191

Schwabekörper-Durchflussmesser, DFM 200

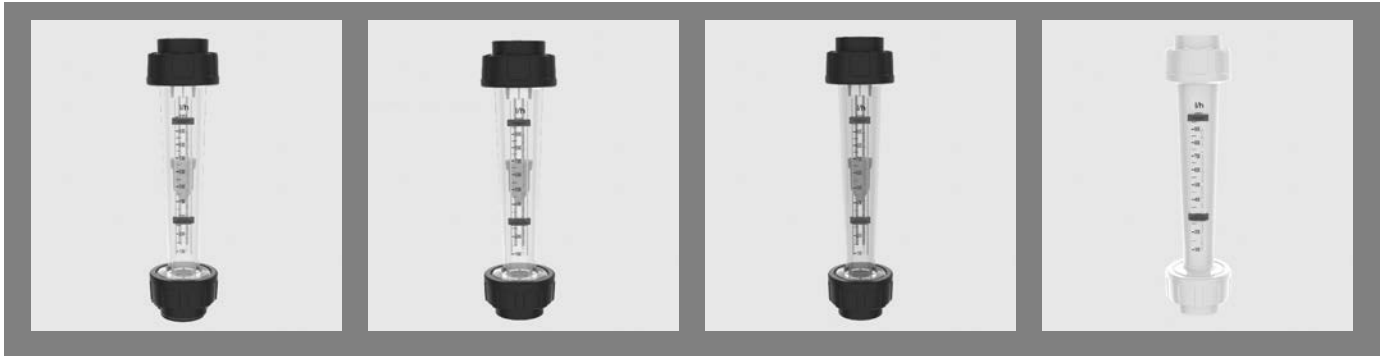

Messbereich

- 25 - 1.500 l/h

Gehäuse PVC-U

<i>Baugröße</i> <i>Druckstufe</i>	d(mm)		32	32	32	32
	DN(mm)		25	25	25	25
	DN(Zoll)		1	1	1	1
	G(Zoll)		1 1/2	1 1/2	1 1/2	1 1/2
	Messbereich(l/h)		25-250	40-400	100-1.000	150-1.500
<i>Anschluss</i>	<i>Dichtelement</i>	<i>Ident-Nr.</i>				
PVC-U Klebempfe DIN ISO	EPDM		47512 0,25 kg	47513 0,25 kg	47514 0,25 kg	47515 0,25 kg

Gehäuse PVC-U Schwabekörper Magnet

<i>Baugröße</i> <i>Druckstufe</i>	Schwabekörper		Magnet	Magnet	Magnet	Magnet
	d(mm)		32	32	32	32
	DN(mm)		25	25	25	25
	DN(Zoll)		1	1	1	1
	G(Zoll)		1 1/2	1 1/2	1 1/2	1 1/2
Messbereich(l/h)		25-250	40-400	100-1.000	150-1.500	
<i>Anschluss</i>	<i>Dichtelement</i>	<i>Ident-Nr.</i>				
PVC-U Klebempfe DIN ISO	EPDM		47695 0,25 kg	47696 0,25 kg	47697 0,25 kg	47698 0,25 kg

Gehäuse PA

<i>Baugröße</i> <i>Druckstufe</i>	d(mm)		32	32	32	32
	DN(mm)		25	25	25	25
	DN(Zoll)		1	1	1	1
	G(Zoll)		1 1/2	1 1/2	1 1/2	1 1/2
	Messbereich(l/h)		25-250	40-400	100-1.000	150-1.500
<i>Anschluss</i>	<i>Dichtelement</i>	<i>Ident-Nr.</i>				
PVC-U Klebempfe DIN ISO	EPDM		47528 0,25 kg	47529 0,25 kg	47530 0,25 kg	47531 0,25 kg

Schwebekörper-Durchflussmesser, DFM 200

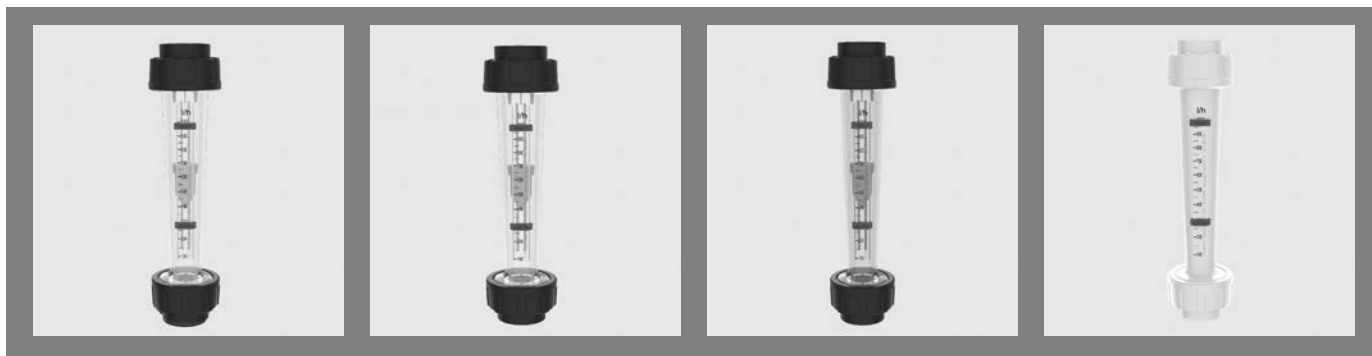

Gehäuse PA		Schwebekörper Magnet				
<i>Baugröße</i> <i>Druckstufe</i>	Schwebekörper		Magnet	Magnet	Magnet	Magnet
	d(mm)		32	32	32	32
	DN(mm)		25	25	25	25
	DN(Zoll)		1	1	1	1
	G(Zoll)		1 1/2	1 1/2	1 1/2	1 1/2
	Messbereich(l/h)		25-250	40-400	100-1.000	150-1.500
<i>Anschluss</i>	<i>Dichtelement</i>	<i>Ident-Nr.</i>				
PVC-U Klebempfehlung DIN ISO	EPDM		47711 0,25 kg	47712 0,25 kg	47713 0,25 kg	47714 0,25 kg

Gehäuse PSU		Schwebekörper Magnet				
<i>Baugröße</i> <i>Druckstufe</i>	d(mm)		32	32	32	32
	DN(mm)		25	25	25	25
	DN(Zoll)		1	1	1	1
	G(Zoll)		1 1/2	1 1/2	1 1/2	1 1/2
	Messbereich(l/h)		25-250	40-400	100-1.000	150-1.500
	<i>Anschluss</i>	<i>Dichtelement</i>	<i>Ident-Nr.</i>			
PVC-U Klebempfehlung DIN ISO	EPDM		47544 0,25 kg	47545 0,25 kg	47546 0,25 kg	47547 0,25 kg

Gehäuse PSU		Schwebekörper Magnet				
<i>Baugröße</i> <i>Druckstufe</i>	Schwebekörper		Magnet	Magnet	Magnet	Magnet
	d(mm)		32	32	32	32
	DN(mm)		25	25	25	25
	DN(Zoll)		1	1	1	1
	G(Zoll)		1 1/2	1 1/2	1 1/2	1 1/2
	Messbereich(l/h)		25-250	40-400	100-1.000	150-1.500
<i>Anschluss</i>	<i>Dichtelement</i>	<i>Ident-Nr.</i>				
PVC-U Klebempfehlung DIN ISO	EPDM		47727 0,25 kg	47728 0,25 kg	47729 0,25 kg	47730 0,25 kg

Schwebekörper-Durchflussmesser, DFM 200

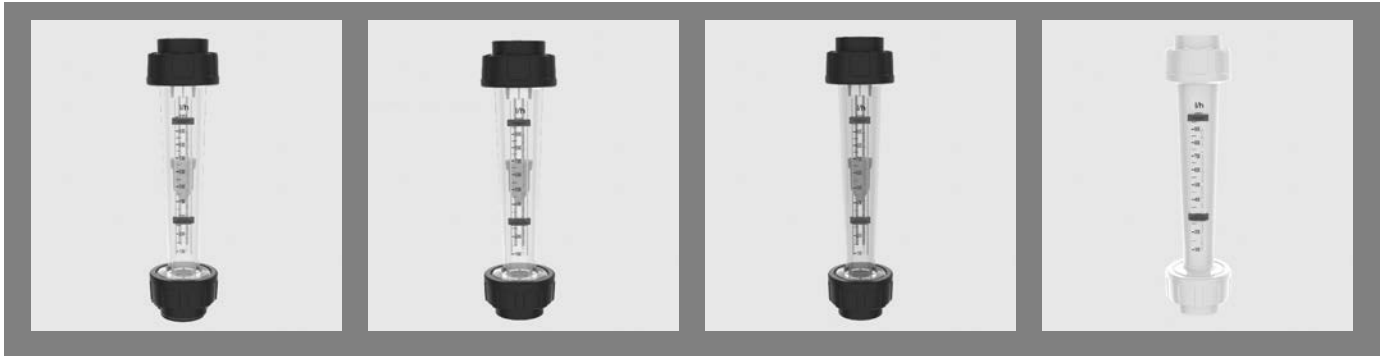

Gehäuse PVDF

<i>Baugröße</i> <i>Druckstufe</i>	d(mm)		32	32	32	32
	DN(mm)		25	25	25	25
	DN(Zoll)		1	1	1	1
	G(Zoll)		1 1/2	1 1/2	1 1/2	1 1/2
	Messbereich(l/h)		25-250	40-400	100-1.000	150-1.500
<i>Anschluss</i>	<i>Dichtelement</i>	<i>Ident-Nr.</i>				
PVDF Schweißmuffe DIN ISO	FPM <i>Gewicht</i>		141984 0,35 kg	141985 0,35 kg	141986 0,35 kg	141987 0,35 kg

Gehäuse PVDF

Schwebekörper Magnet

<i>Baugröße</i> <i>Druckstufe</i>	Schwebekörper		Magnet	Magnet	Magnet	Magnet
	d(mm)		32	32	32	32
	DN(mm)		25	25	25	25
	DN(Zoll)		1	1	1	1
	G(Zoll)		1 1/2	1 1/2	1 1/2	1 1/2
Messbereich(l/h)		25-250	40-400	100-1.000	150-1.500	
<i>Anschluss</i>	<i>Dichtelement</i>	<i>Ident-Nr.</i>				
PVDF Schweißmuffe DIN ISO	FPM <i>Gewicht</i>		141988 0,35 kg	141989 0,35 kg	141990 0,35 kg	141991 0,35 kg

Schwabekörper-Durchflussmesser, DFM 200

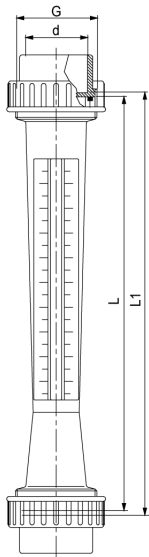

Maße

d(mm)	32
DN(mm)	25
DN(Zoll)	1
PN(bar)	10

Maße(mm)

d	32
G	1 1/2
L	200
L1	206

Schwebekörper-Durchflussmesser, DFM 335



Messbereich

- 60 - 50.000 l/h

Gehäuse PVC-U

<i>Baugröße</i> <i>Druckstufe</i>	d(mm)	32	32	50	50	63	63	75
	DN(mm)	25	25	40	40	50	50	65
	DN(Zoll)	1	1	1 1/2	1 1/2	2	2	2 1/2
	G(Zoll)	1 1/2	1 1/2	2 1/4	2 1/4	2 3/4	2 3/4	3 1/2
	Messbereich(l/h)	60-600	100-1.000	200-2.000	300-3.000	600-6.000	1.000-10.000	2.500-25.000
<i>Anschluss</i>	<i>Dichtelement</i>	<i>Ident-Nr.</i>						
PVC-U Klebempfehlung DIN ISO	EPDM	46272 0,44 kg	46273 0,44 kg	46282 1,00 kg	46283 1,00 kg	46287 1,47 kg	46288 1,47 kg	46293 1,90 kg

Gehäuse PVC-U

<i>Baugröße</i> <i>Druckstufe</i>	d(mm)							75
	DN(mm)							65
	DN(Zoll)							2 1/2
	G(Zoll)							3 1/2
	Messbereich(l/h)							10.000-50.000
<i>Anschluss</i>	<i>Dichtelement</i>	<i>Ident-Nr.</i>						
PVC-U Klebempfehlung DIN ISO	EPDM							127891 1,90 kg

Gehäuse PVC-U

Schwebekörper Magnet

<i>Baugröße</i> <i>Druckstufe</i>	Schwebekörper	Magnet	Magnet	Magnet	Magnet	Magnet	Magnet	Magnet
	d(mm)	32	32	50	50	63	63	75
	DN(mm)	25	25	40	40	50	50	65
	DN(Zoll)	1	1	1 1/2	1 1/2	2	2	2 1/2
	G(Zoll)	1 1/2	1 1/2	2 1/4	2 1/4	2 3/4	2 3/4	3 1/2
	Messbereich(l/h)	60-600	100-1.000	200-2.000	300-3.000	600-6.000	1.000-10.000	2.500-25.000
<i>Anschluss</i>	<i>Dichtelement</i>	<i>Ident-Nr.</i>						
PVC-U Klebempfehlung DIN ISO	EPDM	47576 0,44 kg	47577 0,44 kg	47586 1,00 kg	47587 1,00 kg	47591 1,47 kg	47592 1,47 kg	47597 1,90 kg

Schwebekörper-Durchflussmesser, DFM 335

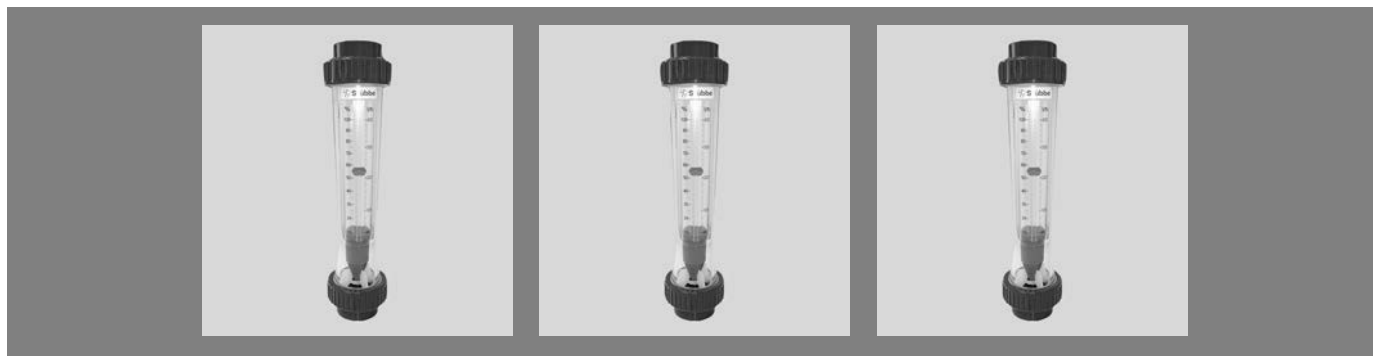

Gehäuse PVC-U		Schwebekörper Magnet	
<i>Baugröße</i> <i>Druckstufe</i>	Schwebekörper		Magnet
	d(mm)		75
	DN(mm)		65
	DN(Zoll)		2 1/2
	G(Zoll)		3 1/2
	Messbereich(l/h)		10.000-50.000
<i>Anschluss</i>	<i>Dichtelement</i>	<i>Ident-Nr.</i>	
PVC-U Klebmunne DIN ISO	EPDM		127893 1,90 kg

Gehäuse PA								
<i>Baugröße</i> <i>Druckstufe</i>	d(mm)	32	32	50	50	63	63	75
	DN(mm)	25	25	40	40	50	50	65
	DN(Zoll)	1	1	1 1/2	1 1/2	2	2	2 1/2
	G(Zoll)	1 1/2	1 1/2	2 1/4	2 1/4	2 3/4	2 3/4	3 1/2
		Messbereich(l/h)	60-600	100-1.000	200-2.000	300-3.000	600-6.000	1.000-10.000
<i>Anschluss</i>	<i>Dichtelement</i>	<i>Ident-Nr.</i>						
PVC-U Klebmunne DIN ISO	EPDM	46299 0,44 kg	46300 0,44 kg	46309 1,00 kg	46310 1,00 kg	46314 1,47 kg	46315 1,47 kg	46320 1,90 kg

Gehäuse PA			
<i>Baugröße</i> <i>Druckstufe</i>	d(mm)		75
	DN(mm)		65
	DN(Zoll)		2 1/2
	G(Zoll)		3 1/2
		Messbereich(l/h)	
<i>Anschluss</i>	<i>Dichtelement</i>	<i>Ident-Nr.</i>	
PVC-U Klebmunne DIN ISO	EPDM		127894 1,90 kg

Schwebekörper-Durchflussmesser, DFM 335



Gehäuse PA		Schwebekörper Magnet						
<i>Baugröße</i> <i>Druckstufe</i>	Schwebekörper	Magnet	Magnet	Magnet	Magnet	Magnet	Magnet	Magnet
	d(mm)	32	32	50	50	63	63	75
	DN(mm)	25	25	40	40	50	50	65
	DN(Zoll)	1	1	1 1/2	1 1/2	2	2	2 1/2
	G(Zoll)	1 1/2	1 1/2	2 1/4	2 1/4	2 3/4	2 3/4	3 1/2
	Messbereich(l/h)	60-600	100-1.000	200-2.000	300-3.000	600-6.000	1.000-10.000	2.500-25.000
<i>Anschluss</i>	<i>Dichtelement</i>	<i>Ident-Nr.</i>						
PVC-U Klebempfehlung DIN ISO	EPDM	47603 0,44 kg	47604 0,44 kg	47613 1,00 kg	47614 1,00 kg	47618 1,47 kg	47619 1,47 kg	47624 1,90 kg

Gehäuse PA		Schwebekörper Magnet	
<i>Baugröße</i> <i>Druckstufe</i>	Schwebekörper		Magnet
	d(mm)		75
	DN(mm)		65
	DN(Zoll)		2 1/2
	G(Zoll)		3 1/2
	Messbereich(l/h)		10.000-50.000
<i>Anschluss</i>	<i>Dichtelement</i>	<i>Ident-Nr.</i>	
PVC-U Klebempfehlung DIN ISO	EPDM		127896 1,90 kg

Gehäuse PSU		Schwebekörper Magnet						
<i>Baugröße</i> <i>Druckstufe</i>	d(mm)	32	32	50	50	63	63	75
	DN(mm)	25	25	40	40	50	50	65
	DN(Zoll)	1	1	1 1/2	1 1/2	2	2	2 1/2
	G(Zoll)	1 1/2	1 1/2	2 1/4	2 1/4	2 3/4	2 3/4	3 1/2
	Messbereich(l/h)	60-600	100-1.000	200-2.000	300-3.000	600-6.000	1.000-10.000	2.500-25.000
	<i>Anschluss</i>	<i>Dichtelement</i>	<i>Ident-Nr.</i>					
PVC-U Klebempfehlung DIN ISO	EPDM	46326 0,44 kg	46327 0,44 kg	46336 1,00 kg	46337 1,00 kg	46341 1,47 kg	46342 1,47 kg	46347 1,90 kg

Schwebekörper-Durchflussmesser, DFM 335

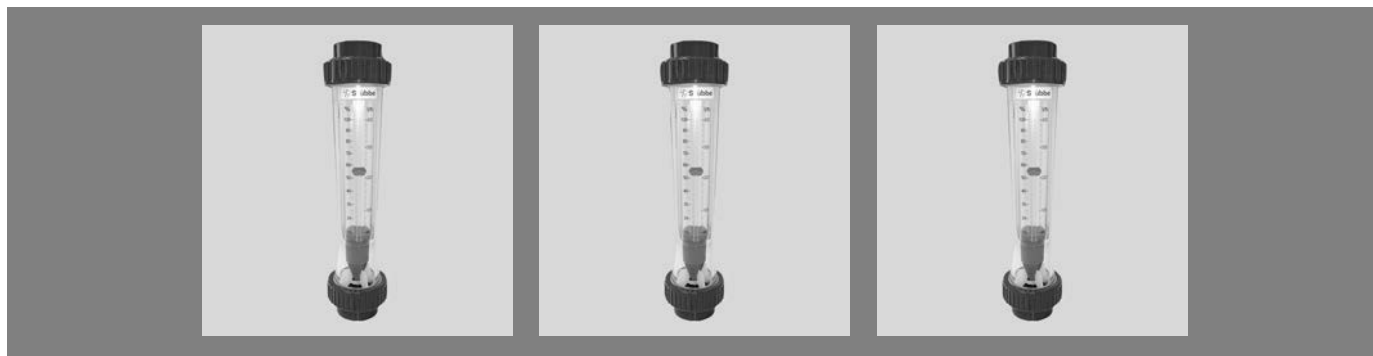

Gehäuse PSU

<i>Baugröße</i> <i>Druckstufe</i>	d(mm)		75
	DN(mm)		65
	DN(Zoll)		2 1/2
	G(Zoll)		3 1/2
	Messbereich(l/h)		10.000-50.000
<i>Anschluss</i>	<i>Dichtelement</i>	<i>Ident-Nr.</i>	
PVC-U Klebempfehlung DIN ISO	EPDM		127897 1,90 kg

Gehäuse PSU

Schwabekörper Magnet

<i>Baugröße</i> <i>Druckstufe</i>	Schwabekörper	Magnet	Magnet	Magnet	Magnet	Magnet	Magnet	Magnet
	d(mm)	32	32	50	50	63	63	75
	DN(mm)	25	25	40	40	50	50	65
	DN(Zoll)	1	1	1 1/2	1 1/2	2	2	2 1/2
	G(Zoll)	1 1/2	1 1/2	2 1/4	2 1/4	2 3/4	2 3/4	3 1/2
	Messbereich(l/h)	60-600	100-1.000	200-2.000	300-3.000	600-6.000	1.000-10.000	2.500-25.000
<i>Anschluss</i>	<i>Dichtelement</i>	<i>Ident-Nr.</i>						
PVC-U Klebempfehlung DIN ISO	EPDM	47630 0,44 kg	47631 0,44 kg	47640 1,00 kg	47641 1,00 kg	47645 1,47 kg	47646 1,47 kg	47651 1,90 kg

Gehäuse PSU

Schwabekörper Magnet

<i>Baugröße</i> <i>Druckstufe</i>	Schwabekörper		Magnet
	d(mm)		75
	DN(mm)		65
	DN(Zoll)		2 1/2
	G(Zoll)		3 1/2
Messbereich(l/h)			10.000-50.000
<i>Anschluss</i>	<i>Dichtelement</i>	<i>Ident-Nr.</i>	
PVC-U Klebempfehlung DIN ISO	EPDM		127899 1,90 kg

Schwebekörper-Durchflussmesser, DFM 335

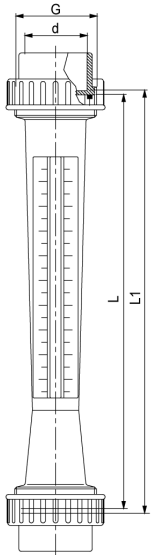

Maße

d(mm)	32	50	63	75
DN(mm)	25	40	50	65
DN(Zoll)	1	1 1/2	2	2 1/2
PN(bar)	10	10	10	10

Maße(mm)

d	32	50	63	75
G	1 1/2	2 1/4	2 3/4	3 1/2
L	335	335	335	335
L1	341	341	341	341

Schwebekörper-Durchflussmesser, DFM 350

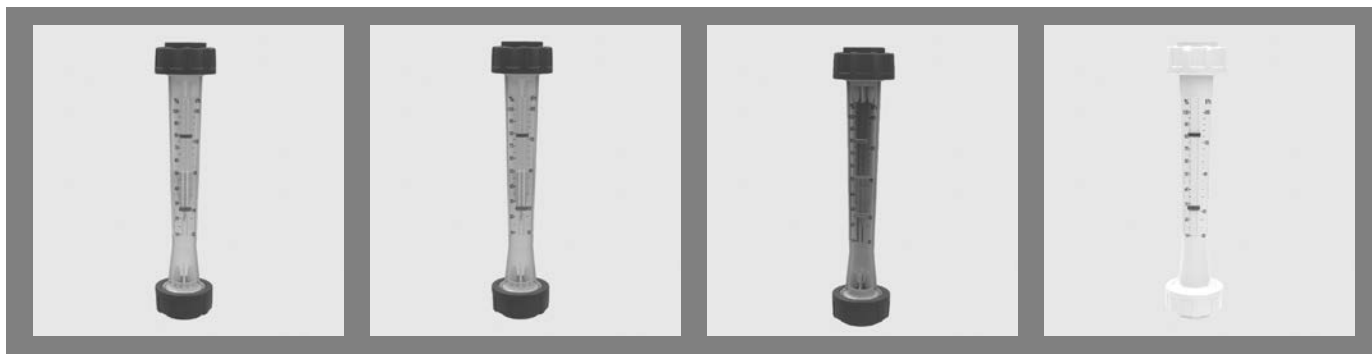

Messbereich

- 15 - 50.000 l/h

Gehäuse PVC-U

<i>Baugröße</i> <i>Druckstufe</i>	d(mm)	32	32	40	40	50	50	63
	DN(mm)	25	25	32	32	40	40	50
	DN(Zoll)	1	1	1 1/4	1 1/4	1 1/2	1 1/2	2
	G(Zoll)	1 1/2	1 1/2	2	2	2 1/4	2 1/4	2 3/4
	Messbereich(l/h)	60-600	100-1.000	150-1.500	250-2.500	200-2.000	300-3.000	400-4.000
<i>Anschluss</i>	<i>Dichtelement</i>	<i>Ident-Nr.</i>						
PVC-U Klebempfehlung DIN ISO	EPDM	46276 0,48 kg	46277 0,48 kg	46279 0,71 kg	46280 0,71 kg	46284 1,05 kg	46285 1,05 kg	46289 1,53 kg

Gehäuse PVC-U

<i>Baugröße</i> <i>Druckstufe</i>	d(mm)		63	63	75	75	75
	DN(mm)		50	50	65	65	65
	DN(Zoll)		2	2	2 1/2	2 1/2	2 1/2
	G(Zoll)		2 3/4	2 3/4	3 1/2	3 1/2	3 1/2
	Messbereich(l/h)		600-6.000	1.000-10.000	1.500-15.000	2.500-25.000	10.000-50.000
<i>Anschluss</i>	<i>Dichtelement</i>	<i>Ident-Nr.</i>					
PVC-U Klebempfehlung DIN ISO	EPDM		46290 1,53 kg	46291 1,53 kg	46295 2,10 kg	46296 2,10 kg	127865 2,10 kg

Gehäuse PVC-U

Schwebekörper Magnet

<i>Baugröße</i> <i>Druckstufe</i>	Schwebekörper	Magnet	Magnet	Magnet	Magnet	Magnet	Magnet	Magnet
	d(mm)	32	32	40	40	50	50	63
	DN(mm)	25	25	32	32	40	40	50
	DN(Zoll)	1	1	1 1/4	1 1/4	1 1/2	1 1/2	2
	G(Zoll)	1 1/2	1 1/2	2	2	2 1/4	2 1/4	2 3/4
	Messbereich(l/h)	60-600	100-1.000	150-1.500	250-2.500	200-2.000	300-3.000	400-4.000
<i>Anschluss</i>	<i>Dichtelement</i>	<i>Ident-Nr.</i>						
PVC-U Klebempfehlung DIN ISO	EPDM	47580 0,48 kg	47581 0,48 kg	47583 0,71 kg	47584 0,71 kg	47588 1,05 kg	47589 1,05 kg	47593 1,53 kg

Schwabekörper-Durchflussmesser, DFM 350

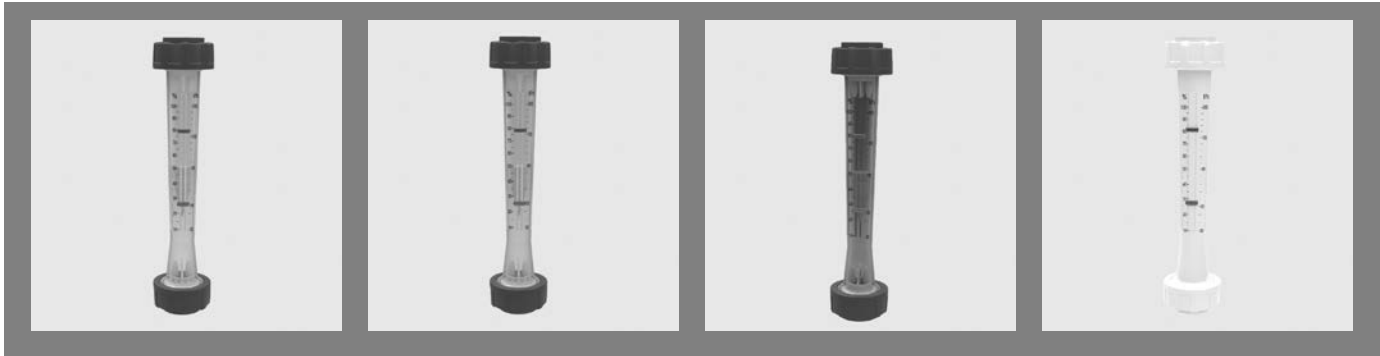

Gehäuse PVC-U		Schwabekörper Magnet					
Baugröße Druckstufe	Schwabekörper		Magnet	Magnet	Magnet	Magnet	Magnet
	d(mm)		63	63	75	75	75
	DN(mm)		50	50	65	65	65
	DN(Zoll)		2	2	2 1/2	2 1/2	2 1/2
	G(Zoll)		2 3/4	2 3/4	3 1/2	3 1/2	3 1/2
	Messbereich(l/h)		600-6.000	1.000-10.000	1.500-15.000	2.500-25.000	10.000-50.000
Anschluss	Dichtelement	Ident-Nr.					
PVC-U Klebempfehlung DIN ISO	EPDM		47594 1,53 kg	47595 1,53 kg	47599 2,10 kg	47600 2,10 kg	127867 2,10 kg

Gehäuse PA								
Baugröße Druckstufe	d(mm)	32	32	40	40	50	50	63
	DN(mm)	25	25	32	32	40	40	50
	DN(Zoll)	1	1	1 1/4	1 1/4	1 1/2	1 1/2	2
	G(Zoll)	1 1/2	1 1/2	2	2	2 1/4	2 1/4	2 3/4
	Messbereich(l/h)	60-600	100-1.000	150-1.500	250-2.500	200-2.000	300-3.000	400-4.000
	Anschluss	Dichtelement	Ident-Nr.					
PVC-U Klebempfehlung DIN ISO	EPDM	46303 0,48 kg	46304 0,48 kg	46306 0,71 kg	46307 0,71 kg	46311 1,05 kg	46312 1,05 kg	46316 1,53 kg

Gehäuse PA							
Baugröße Druckstufe	d(mm)		63	63	75	75	75
	DN(mm)		50	50	65	65	65
	DN(Zoll)		2	2	2 1/2	2 1/2	2 1/2
	G(Zoll)		2 3/4	2 3/4	3 1/2	3 1/2	3 1/2
	Messbereich(l/h)		600-6.000	1.000-10.000	1.500-15.000	2.500-25.000	10.000-50.000
	Anschluss	Dichtelement	Ident-Nr.				
PVC-U Klebempfehlung DIN ISO	EPDM		46317 1,53 kg	46318 1,53 kg	46322 2,10 kg	46323 2,10 kg	127868 2,10 kg

Schwebekörper-Durchflussmesser, DFM 350

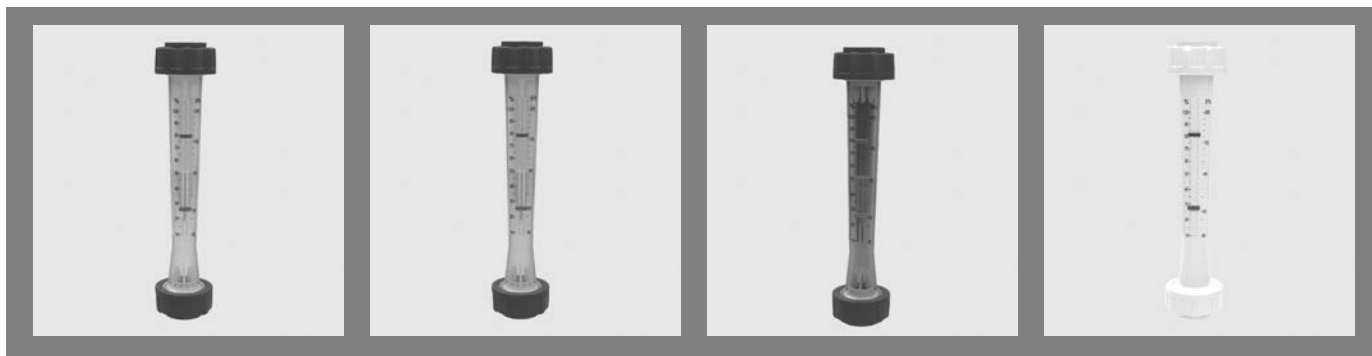

Gehäuse PA		Schwebekörper Magnet						
<i>Baugröße Druckstufe</i>	Schwebekörper	Magnet	Magnet	Magnet	Magnet	Magnet	Magnet	Magnet
	d(mm)	32	32	40	40	50	50	63
	DN(mm)	25	25	32	32	40	40	50
	DN(Zoll)	1	1	1 1/4	1 1/4	1 1/2	1 1/2	2
	G(Zoll)	1 1/2	1 1/2	2	2	2 1/4	2 1/4	2 3/4
	Messbereich(l/h)	60-600	100-1.000	150-1.500	250-2.500	200-2.000	300-3.000	400-4.000
<i>Anschluss</i>	<i>Dichtelement</i>	<i>Ident-Nr.</i>						
PVC-U Klebmunfte DIN ISO	EPDM	47607 0,48 kg	47608 0,48 kg	47610 0,71 kg	47611 0,71 kg	47615 1,05 kg	47616 1,05 kg	47620 1,53 kg

Gehäuse PA		Schwebekörper Magnet				
<i>Baugröße Druckstufe</i>	Schwebekörper	Magnet	Magnet	Magnet	Magnet	Magnet
	d(mm)	63	63	75	75	75
	DN(mm)	50	50	65	65	65
	DN(Zoll)	2	2	2 1/2	2 1/2	2 1/2
	G(Zoll)	2 3/4	2 3/4	3 1/2	3 1/2	3 1/2
	Messbereich(l/h)	600-6.000	1.000-10.000	1.500-15.000	2.500-25.000	10.000-50.000
<i>Anschluss</i>	<i>Dichtelement</i>	<i>Ident-Nr.</i>				
PVC-U Klebmunfte DIN ISO	EPDM	47621 1,53 kg	47622 1,53 kg	47626 2,10 kg	47627 2,10 kg	127870 2,10 kg

Gehäuse PSU		Schwebekörper Magnet						
<i>Baugröße Druckstufe</i>	Schwebekörper	Magnet	Magnet	Magnet	Magnet	Magnet	Magnet	
	d(mm)	32	32	40	40	50	50	63
	DN(mm)	25	25	32	32	40	40	50
	DN(Zoll)	1	1	1 1/4	1 1/4	1 1/2	1 1/2	2
	G(Zoll)	1 1/2	1 1/2	2	2	2 1/4	2 1/4	2 3/4
	Messbereich(l/h)	60-600	100-1.000	150-1.500	250-2.500	200-2.000	300-3.000	400-4.000
<i>Anschluss</i>	<i>Dichtelement</i>	<i>Ident-Nr.</i>						
PVC-U Klebmunfte DIN ISO	EPDM	46330 0,48 kg	46331 0,48 kg	46333 0,71 kg	46334 0,71 kg	46338 1,05 kg	46339 1,05 kg	46343 1,53 kg

Schwebekörper-Durchflussmesser, DFM 350

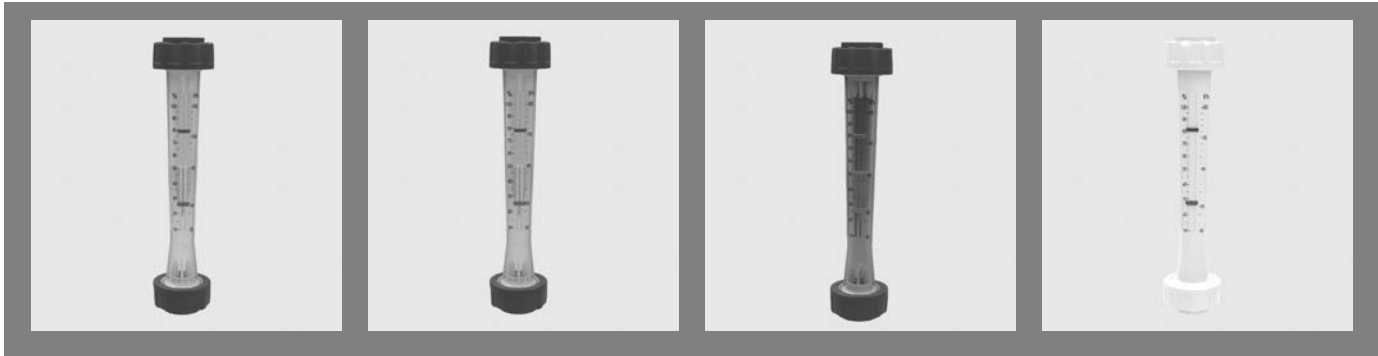

Gehäuse PSU

<i>Baugröße</i> <i>Druckstufe</i>	d(mm)		63	63	75	75	75
	DN(mm)		50	50	65	65	65
	DN(Zoll)		2	2	2 1/2	2 1/2	2 1/2
	G(Zoll)		2 3/4	2 3/4	3 1/2	3 1/2	3 1/2
	Messbereich(l/h)		600-6.000	1.000-10.000	1.500-15.000	2.500-25.000	10.000-50.000
<i>Anschluss</i>	<i>Dichtelement</i>	<i>Ident-Nr.</i>					
PVC-U Klebemuffe DIN ISO	EPDM		46344 1,53 kg	46345 1,53 kg	46349 2,10 kg	46350 2,10 kg	127871 2,10 kg

Gehäuse PSU

Schwebekörper Magnet

<i>Baugröße</i> <i>Druckstufe</i>	Schwebekörper	Magnet	Magnet	Magnet	Magnet	Magnet	Magnet	Magnet
	d(mm)	32	32	40	40	50	50	63
	DN(mm)	25	25	32	32	40	40	50
	DN(Zoll)	1	1	1 1/4	1 1/4	1 1/2	1 1/2	2
	G(Zoll)	1 1/2	1 1/2	2	2	2 1/4	2 1/4	2 3/4
Messbereich(l/h)	60-600	100-1.000	150-1.500	250-2.500	200-2.000	300-3.000	400-4.000	
<i>Anschluss</i>	<i>Dichtelement</i>	<i>Ident-Nr.</i>						
PVC-U Klebemuffe DIN ISO	EPDM	47634 0,48 kg	47635 0,48 kg	47637 0,71 kg	47638 0,71 kg	47642 1,05 kg	47643 1,05 kg	47647 1,53 kg

Gehäuse PSU

Schwebekörper Magnet

<i>Baugröße</i> <i>Druckstufe</i>	Schwebekörper		Magnet	Magnet	Magnet	Magnet	Magnet
	d(mm)		63	63	75	75	75
	DN(mm)		50	50	65	65	65
	DN(Zoll)		2	2	2 1/2	2 1/2	2 1/2
	G(Zoll)		2 3/4	2 3/4	3 1/2	3 1/2	3 1/2
Messbereich(l/h)		600-6.000	1.000-10.000	1.500-15.000	2.500-25.000	10.000-50.000	
<i>Anschluss</i>	<i>Dichtelement</i>	<i>Ident-Nr.</i>					
PVC-U Klebemuffe DIN ISO	EPDM		47648 1,53 kg	47649 1,53 kg	47653 2,10 kg	47654 2,10 kg	127873 2,10 kg

Schwebekörper-Durchflussmesser, DFM 350

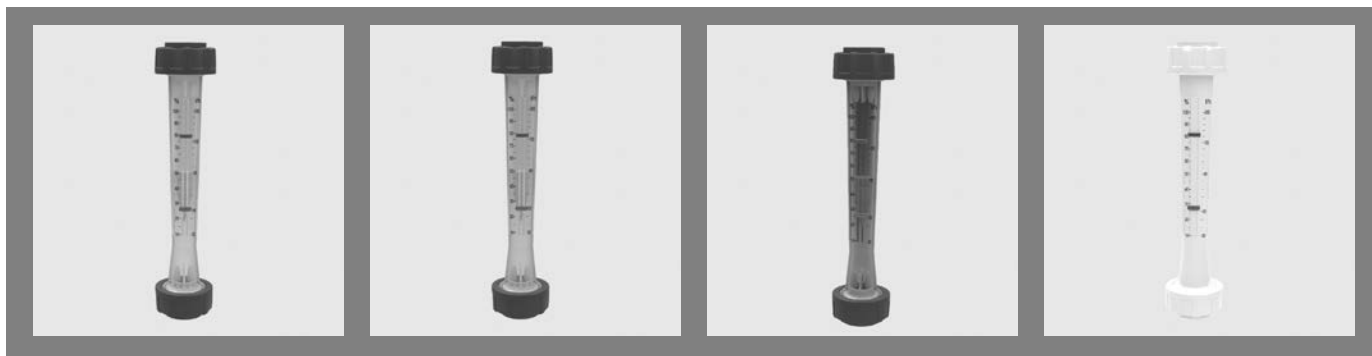

Gehäuse PVDF

<i>Baugröße</i>	d(mm)	32	32	40	40	50	50	63
	<i>Druckstufe</i>	25	25	32	32	40	40	50
	DN(mm)	1	1	1 1/4	1 1/4	1 1/2	1 1/2	2
	DN(Zoll)	1 1/2	1 1/2	2	2	2 1/4	2 1/4	2 3/4
	G(Zoll)	60-600	100-1.000	150-1.500	250-2.500	200-2.000	300-3.000	400-4.000
	Messbereich(l/h)							
<i>Anschluss</i>	<i>Dichtelement</i>	<i>Ident-Nr.</i>						
PVDF Schweißmuffe DIN ISO	FPM	141994	141995	141996	141997	141998	141999	142000

Gehäuse PVDF

<i>Baugröße</i>	d(mm)		63	63	75	75	75	
	<i>Druckstufe</i>		50	50	65	65	65	
	DN(mm)		2	2	2 1/2	2 1/2	2 1/2	
	DN(Zoll)		2 3/4	2 3/4	3 1/2	3 1/2	3 1/2	
	G(Zoll)		600-6.000	1.000-10.000	1.500-15.000	2.500-25.000	10.000-50.000	
	Messbereich(l/h)							
<i>Anschluss</i>	<i>Dichtelement</i>	<i>Ident-Nr.</i>						
PVDF Schweißmuffe DIN ISO	FPM		142001	142002	142003	142004	142005	

Gehäuse PVDF

Schwebekörper Magnet

<i>Baugröße</i>	Schwebekörper	Magnet	Magnet	Magnet	Magnet	Magnet	Magnet	Magnet
	<i>Druckstufe</i>	32	32	40	40	50	50	63
	DN(mm)	25	25	32	32	40	40	50
	DN(Zoll)	1	1	1 1/4	1 1/4	1 1/2	1 1/2	2
	G(Zoll)	1 1/2	1 1/2	2	2	2 1/4	2 1/4	2 3/4
	Messbereich(l/h)	60-600	100-1.000	150-1.500	250-2.500	200-2.000	300-3.000	400-4.000
<i>Anschluss</i>	<i>Dichtelement</i>	<i>Ident-Nr.</i>						
PVDF Schweißmuffe DIN ISO	FPM	142008	142009	142010	142011	142012	142013	142014

Schwebekörper-Durchflussmesser, DFM 350

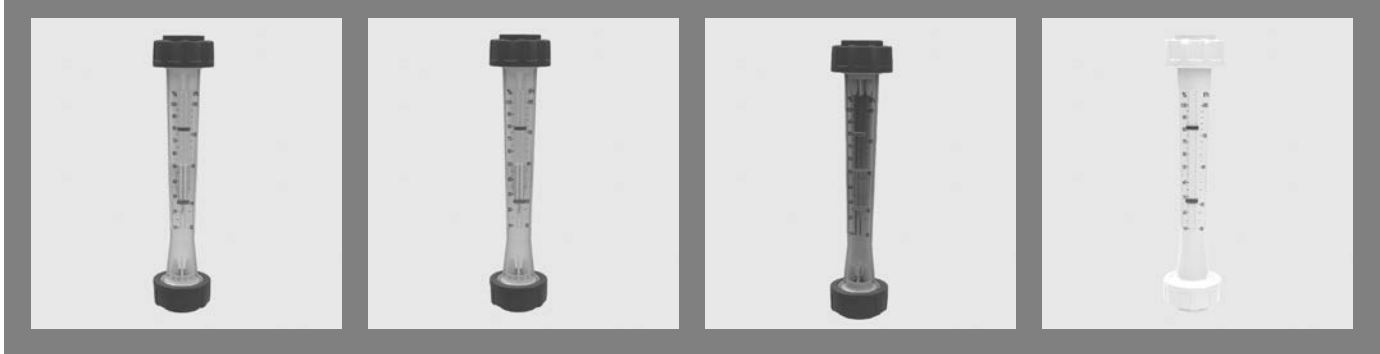

Gehäuse PVDF		Schwebekörper Magnet					
<i>Baugröße</i>	Schwebekörper		Magnet	Magnet	Magnet	Magnet	Magnet
<i>Druckstufe</i>	d(mm)		63	63	75	75	75
	DN(mm)		50	50	65	65	65
	DN(Zoll)		2	2	2 1/2	2 1/2	2 1/2
	G(Zoll)		2 3/4	2 3/4	3 1/2	3 1/2	3 1/2
	Messbereich(l/h)		600-6.000	1.000-10.000	1.500-15.000	2.500-25.000	10.000-50.000
<i>Anschluss</i>	<i>Dichtelement</i>	<i>Ident-Nr.</i>					
PVDF Schweißmuffe DIN ISO	FPM		142015	142016	142017	142018	142019

Schwebekörper-Durchflussmesser, DFM 350

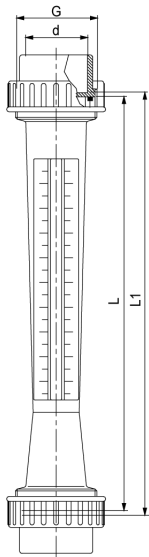

Maße

d(mm)	32	40	50	63	75
DN(mm)	25	32	40	50	65
DN(Zoll)	1	1 1/4	1 1/2	2	2 1/2
PN(bar)	10	10	10	10	10

Maße(mm)

d	32	40	50	63	75
G	1 1/2	2	2 1/4	2 3/4	3 1/2
L	350	350	350	350	350
L1	356	356	356	356	356

Schwebekörper-Durchflussmesser

Einzelteilübersicht

DFM 165-200

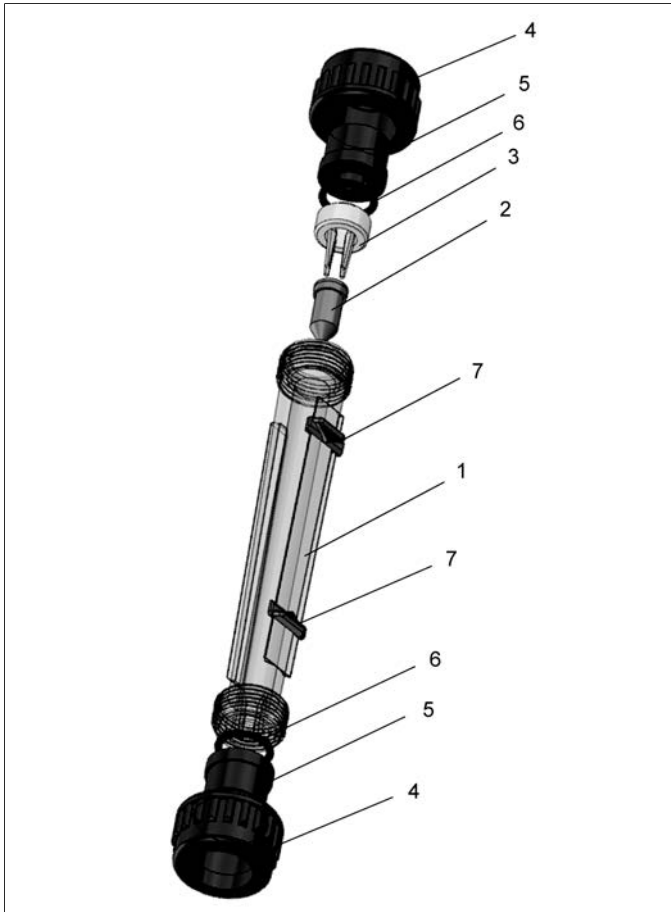

Position	Stückzahl	Benennung
1	1	Messrohr
2	1	Schwebekörper
3	1	Schwebekörperfänger
4	2	Überwurfmutter
5	2	Einlegeteil
6	2	O-Ring
7	2	Sollwert-Anzeiger

DFM 335-350

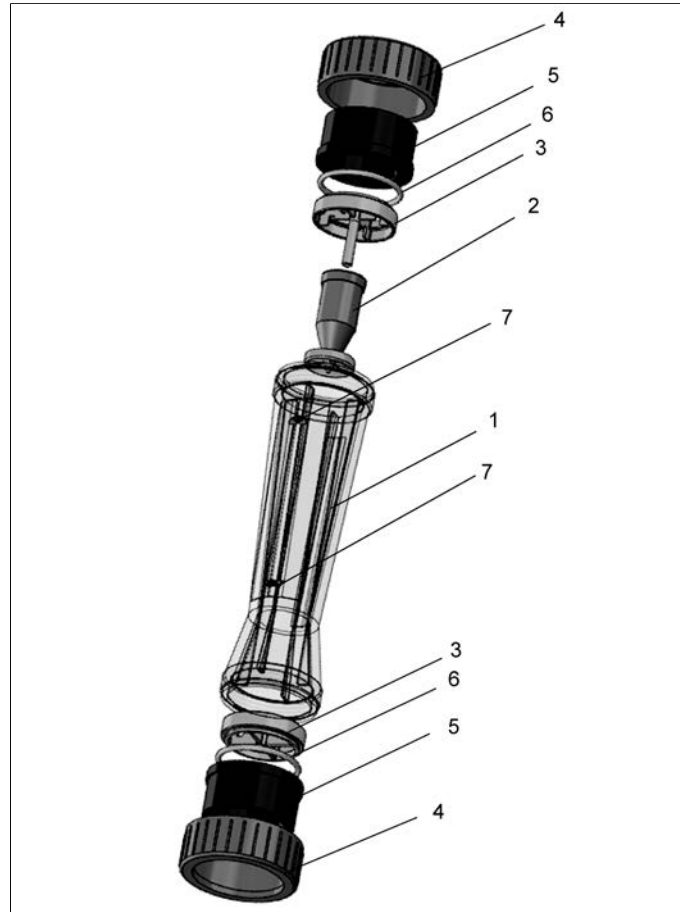

zwei unterschiedliche Schwebekörperfänger für Messbereich:
15 - 150 l/h; 30 - 300 l/h
1.000 - 10.000 l/h; 10.000 - 50.000 l/h

Position	Stückzahl	Benennung
1	1	Messrohr
2	1	Schwebekörper
3	1	Schwebekörperfänger
4	2	Überwurfmutter
5	2	Einlegeteil
6	2	O-Ring
7	2	Sollwert-Anzeiger